

Руководство по установке и настройке коммутатора

Установка

На столе

1. Разместите устройство на плоской поверхности, которая выдержит вес устройства.
2. Снимите плёнку с резиновых ножек.
3. Переверните устройство и прикрепите резиновые ножки в углубления на нижней панели устройства.

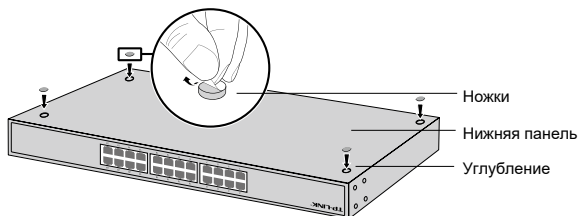

В стойку

1. Убедитесь, что стойка устойчива и что у неё хорошее заземление.
2. Прикрутите идущие в комплекте крепления для стойки с обеих сторон устройства с помощью идущих в комплекте винтов.

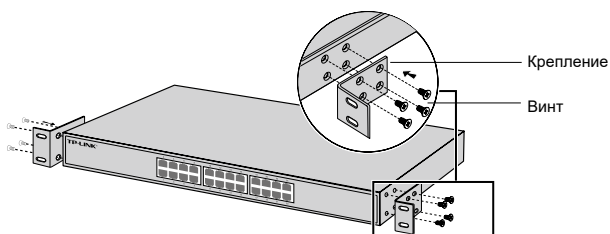

3. Прикрутите устройство к стойке на крепления с помощью соответствующих винтов (не идут в комплекте).

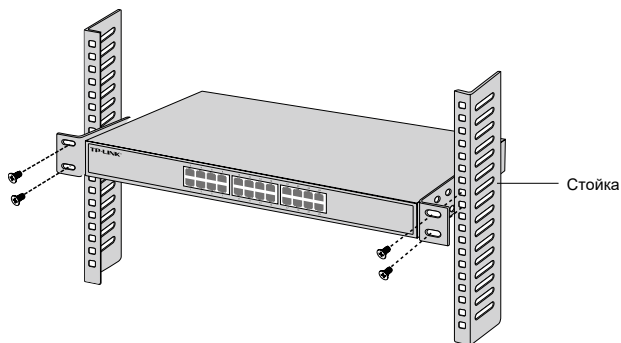

Подключение

Порт Ethernet

Подключите один конец кабеля Ethernet RJ45 к порту коммутатора, а другой — к компьютеру, как изображено ниже.

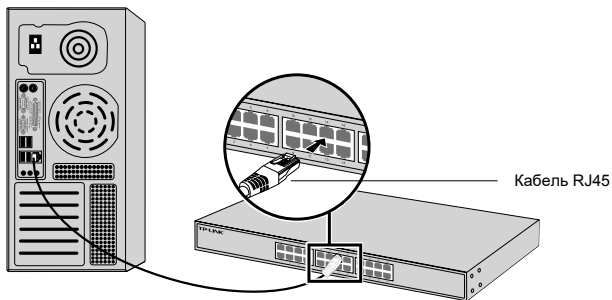

Порт SFP

Если используется коммутатор с портами SFP, можно подключить к порту SFP модуль SFP. При успешном подключении трансивера SFP к слоту, соответствующий порт RJ45 будет отключён и его нельзя будет использовать.

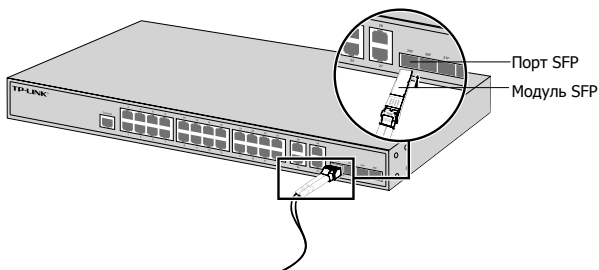

Консольный порт

Если на коммутаторе есть консольный порт, с помощью консольного кабеля к нему можно подключить компьютер, чтобы управлять коммутатором через интерфейс командной строки.

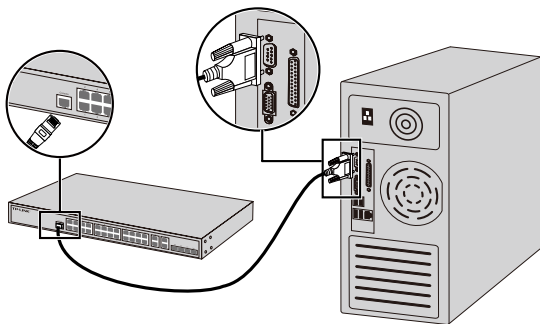

Питание

Подключите один конец шнура питания к разъёму питания, а другой — к розетке.

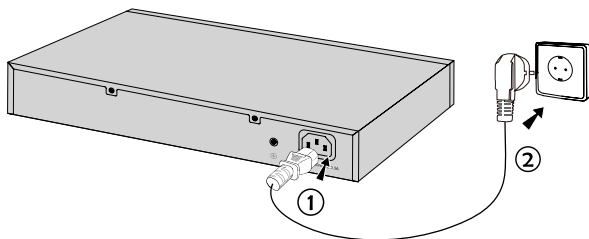

Настройка

Через интерфейс

1. Установите IP-адрес компьютера в одной подсети с коммутатором. IP-адрес: 192.168.0.x (где «x» — число от 2 до 254); маска подсети: 255.255.255.0.
2. Введите в адресной строке браузера адрес `http://192.168.0.1` и нажмите клавишу Enter.
3. В качестве имени пользователя и пароля используйте «admin» (без кавычек). Нажмите кнопку Login или нажмите клавишу Enter.
4. После успешного входа будет доступна настройка коммутатора.

Через интерфейс командной строки

(только для коммутаторов Smart и управляемых коммутаторов)

Инструкции по управлению коммутатором через интерфейс командной строки доступны в соответствующем руководстве.

Через утилиту

(только для коммутаторов Easy Smart)

Инструкции по управлению коммутатором через утилиту доступны в соответствующем руководстве.